

Lavamanos para 3 personas
En acero inox SS304 - Codigo: Lavamanos_con_sensor-304-3

 www.enaceroinox.com

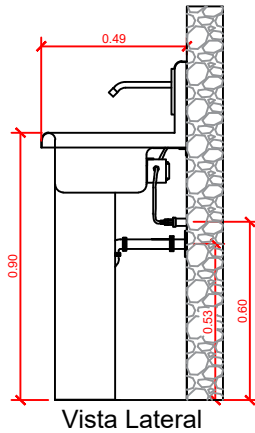

Seccion de lavamanos
Accesorios para la instalacion

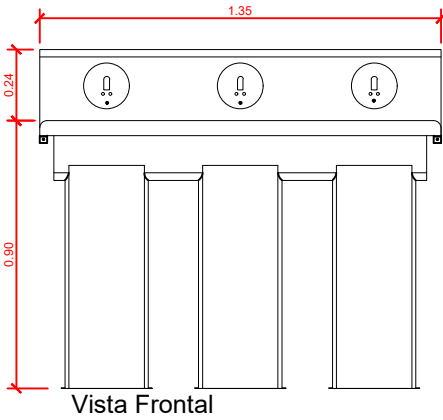
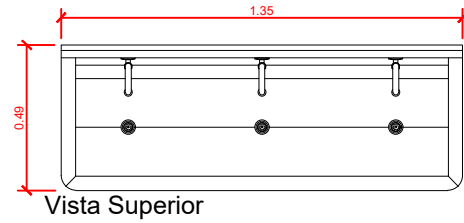
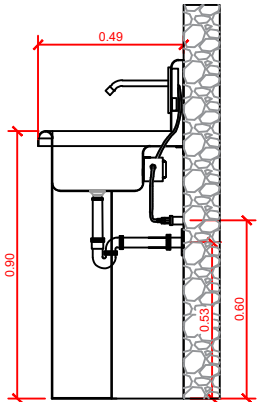

Accesorios PVC para agua

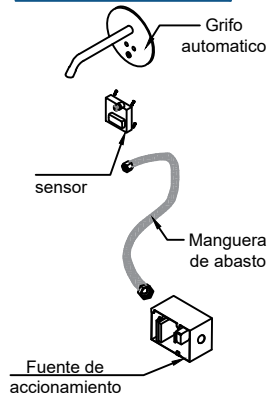

Accesorios PVC para drenaje

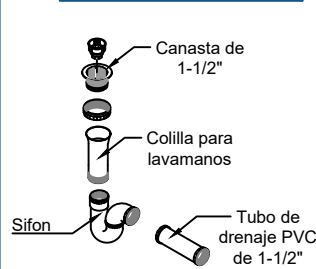

Informacion adicional:

- Lavamanos fabricado en acero inox SS304
- Lavamanos desmontable de poceta y pedestal.
- Incluye angulares en laterales de poceta para anclar a pared. (no incluye tornilleria)
- Incluye perforaciones en pedestal para anclar a piso. (no incluye tornilleria).

Accesorios (incluidos)	Elementos necesarios para instalar lavamanos (no incluidos)
-Poceta -Pedestal -Grifo de sensor -Canasta metalica -manguera de abasto de grifo a sensor.	-Colilla para lavamanos de 1-1/2" -Sifon -Tuberia de drenaje PVC de 1-1/2" -Mangueras de abasto -Tornillos para anclaje a piso, tornillo polser de 1/4"x1-1/2" punta normal con tarugo azul plastico de 3/8"x1-1/2".

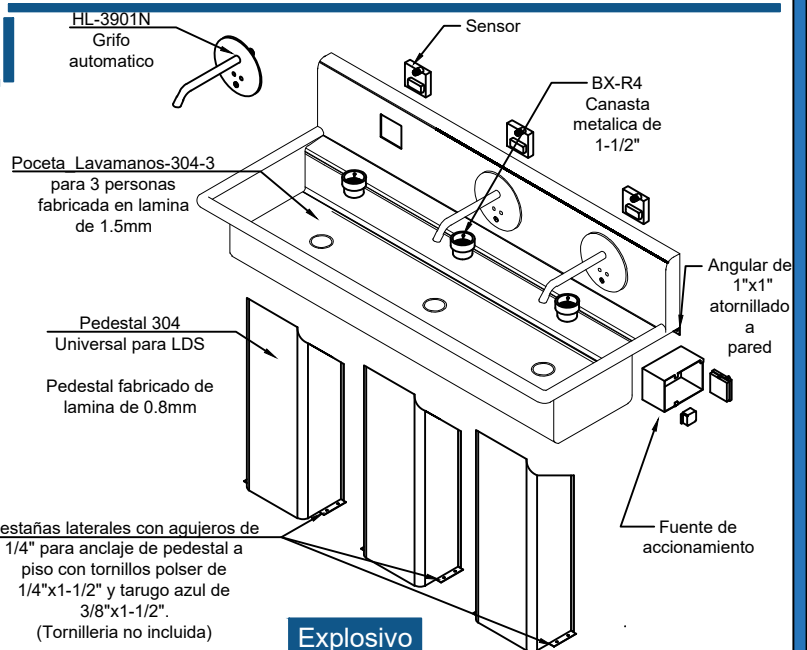

Caracteristicas

Peso de lavamanos	----- kg.
Dimensiones	1.35x0.49x0.90m.